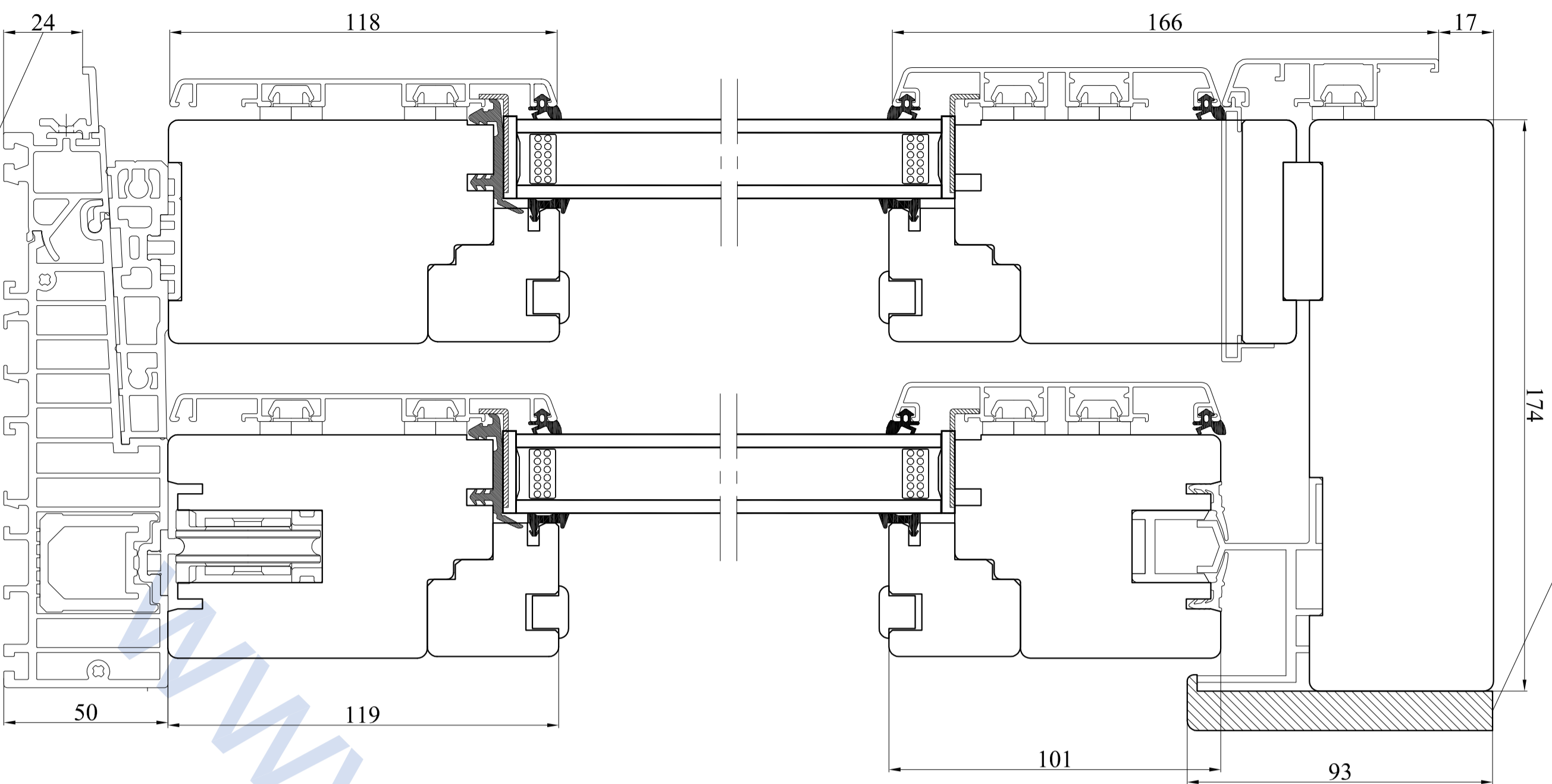

A-A

Opcja - drewniana listwa maskująca

w opcji z nakładką wyrównującą  
wysokość 37mm

B-B

Opcja - silikon

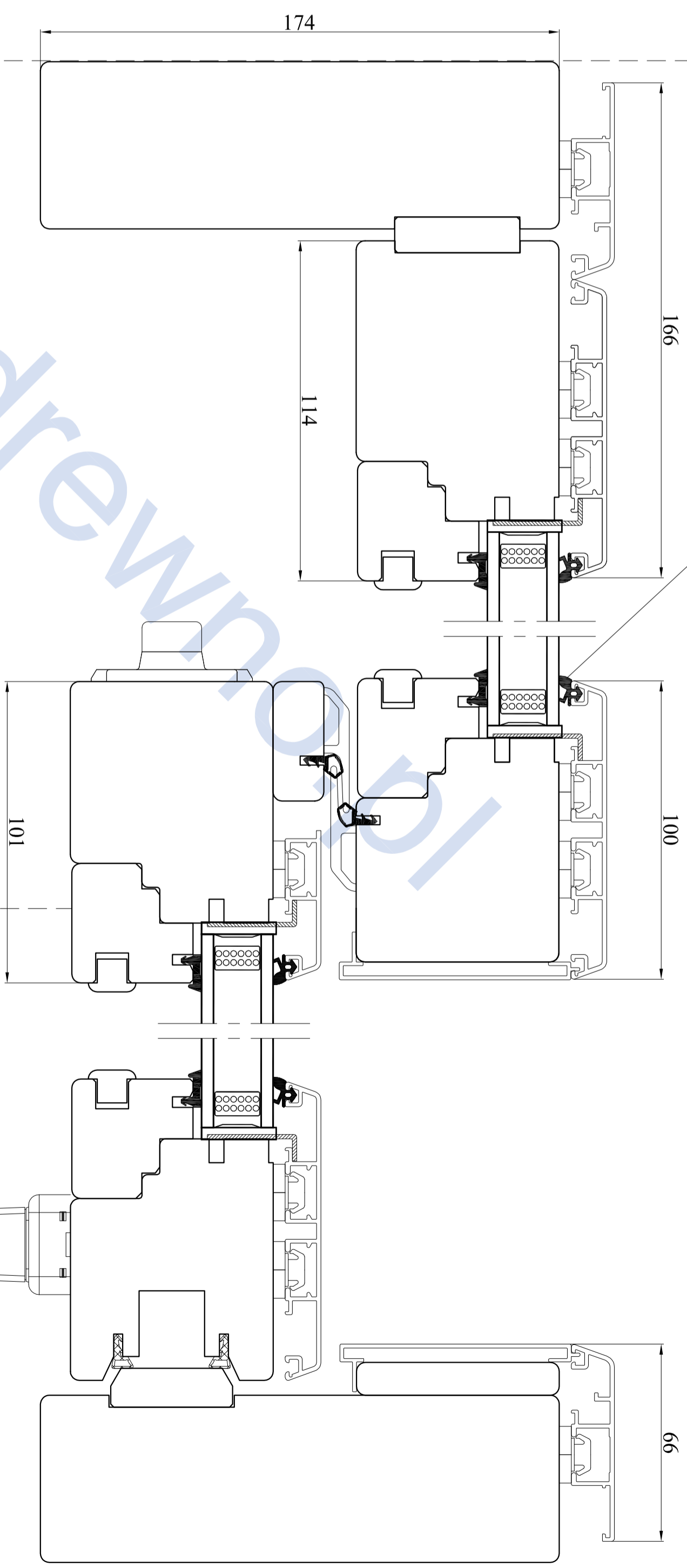

Opcja - profil skośny

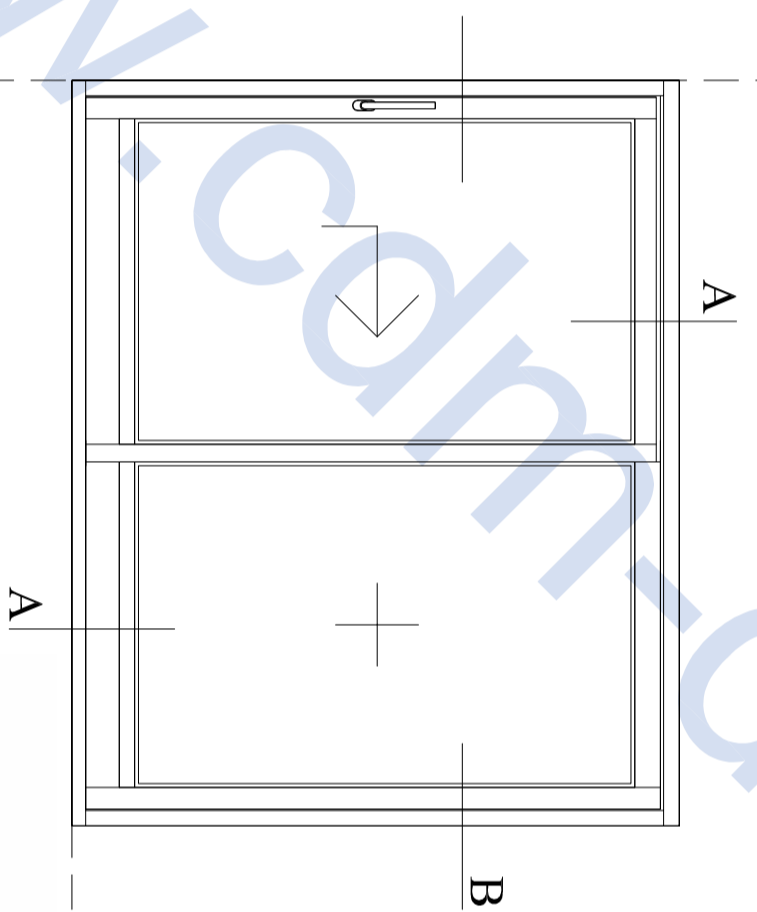

próg ECO PASS z nakładką wyrównującą

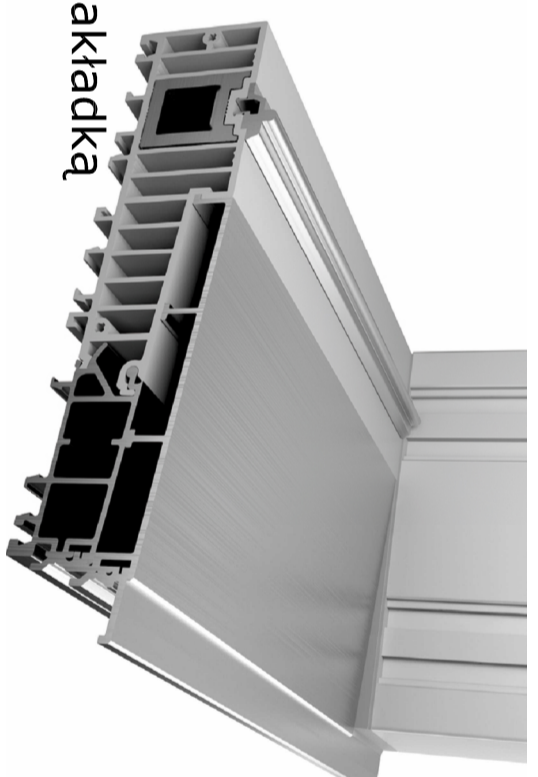

próg ECO PASS standard

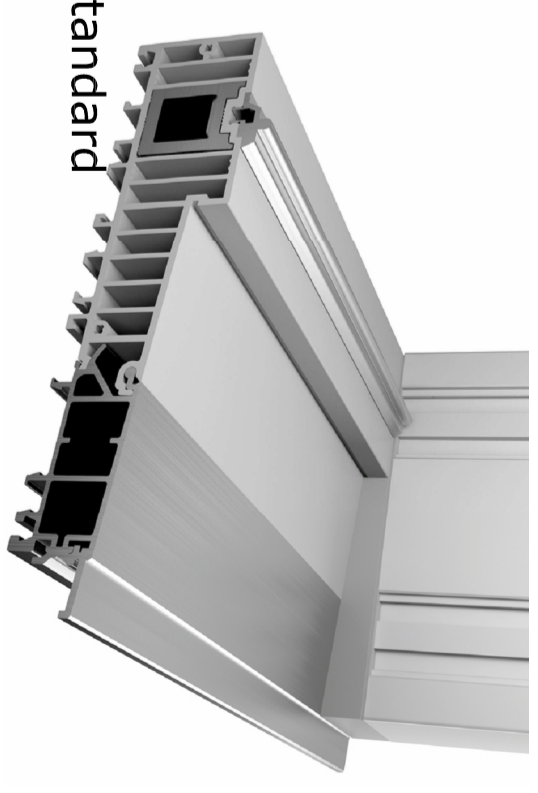

Typ	HS Schemat A	Data	01.10.2013
Profil	HS DA68 CLASSIC	Skala	1:1
Nr rys.		Format	A1